

STRONG ELSZÍVŐBERENDEZÉS



STRONG-1000-N

STRONG-2000-N

STRONG-5000-S

Alkalmazási terület

Mint helyhez kötött elszívőberendezések – a STRONG-S berendezések alkalmasak levegő tisztítására különféle gyártási folyamatok során keletkező száraz por kiszűrésével: pl. a fémiparban, élelmiszeriparban, vegyiparban, gyógyszeriparban, műanyag-feldolgozásban és így tovább. Különösen a csiszolás során keletkező porok elszívására. A szállított levegő maximális hőmérséklete 60 °C lehet. Az automatikusan regenerált szűrőpatron teflon membránja azt eredményezi, hogy a porszemcsék (kisebb, mint 0,4 µm) kiválnak a szűrő külső felületén. Ezt követően a szennyeződések a periodikus sűrített levegő impulzus lefújja.

Felépítés

A STRONG elszívőberendezések a következő elemekből állnak:

- acél ház,
- radiális ventilátor - öntött alumínium házban,
- nagy hatásfokú szűrőbetétek - poliészter papírt bevonva a teflon membránnal - H13 szűrőosztály,
- sűrített levegős regenerációs rendszer a szűrőkhöz - sűrített levegő tartályból és elektromágneses szelepekből áll
- szikrafogó,
- kerek fém porgyűjtő konténer,
- csatlakozások – az elszívókarok közvetlen csatlakoztatására (STRONG-1000-N és a STRONG-2000-N), vagy kifúvórendszerre való rákötéshez (STRONG-5000-S).
- hangtompító a ventilátor kifúvócsonkjára,
- vezérlőegység – a készülék működtetésére és ellenőrzésére.

Üzemeltetés

A készüléket stabilan kell rögzíteni a padló felületére. Az elindítás előtt a készüléket csatlakoztassa egy 6-8 baros levegőnyomást biztosító külső sűrített levegős berendezésre. A készülék elindítása után, a vezérlőegység biztosítja a ventilátor folyamatos működését és a lefűtás ciklusát nagynyomású levegőimpulzusokkal. A szűrőpatronokat ajánlott cserélni egy-két év üzemszerű használat után. Mindegyik berendezés fel van szerelve egy portartállyal, melyen látható egy telítettséjelző skála. A ventilátor kifúvó oldala hangcsillapítóval van felszerelve. A felhasználó más helyzetbe állíthatja a hangtompítót a kimenő foglalat elforgatásával. A STRONG-5000-S berendezést ezen kívül fel lehet szerelni egy extra hangtompítóval a zajszint további csökkentése érdekében.

Technikai műszaki adatok:

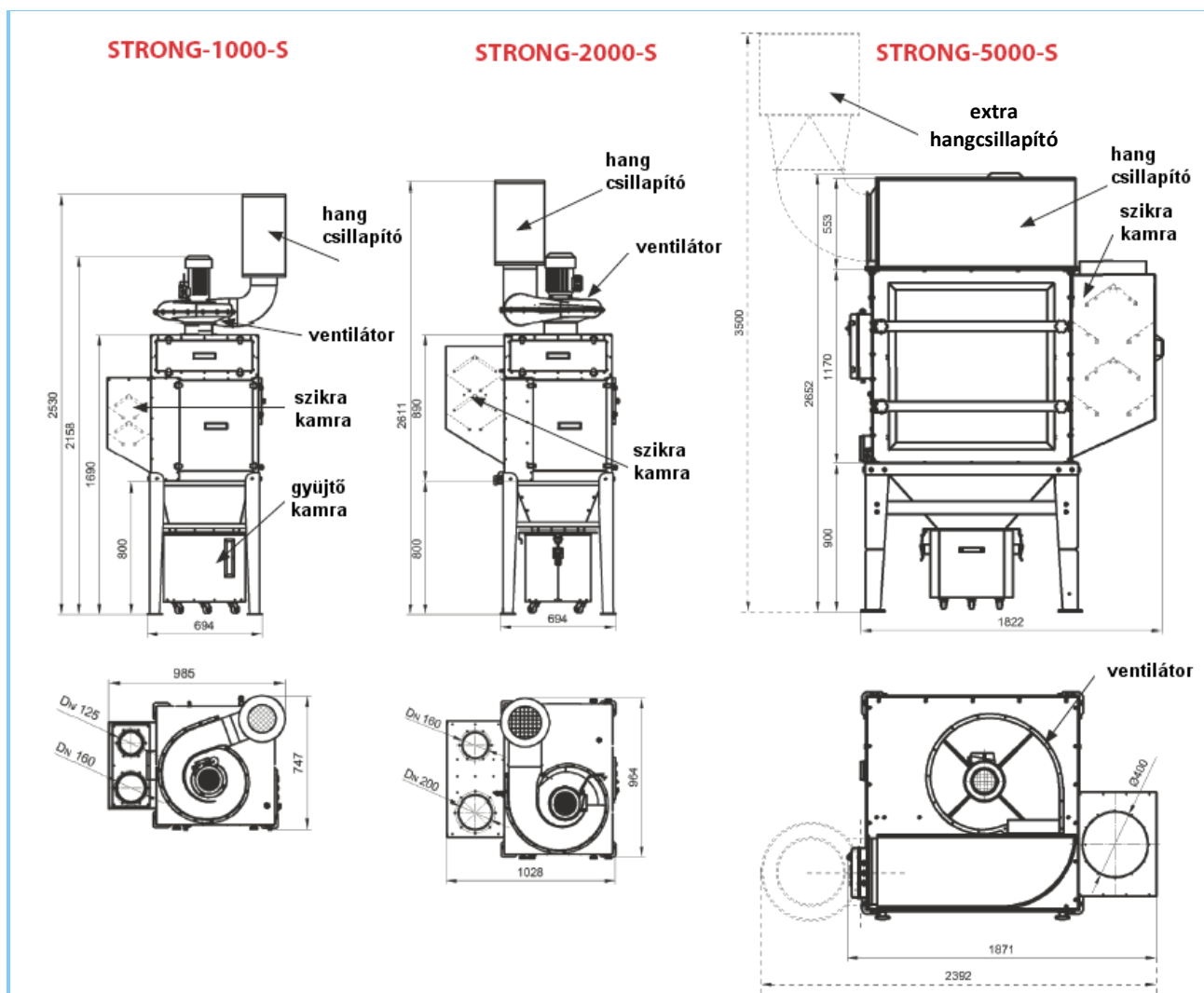

Típus	Cikk-szám	Maximális légszállítás (m ³ /h)	Maximális nyomás (Pa)	Táp-feszültség (V)	Motor teljesítmény (kW)	Zajszint (dB) a távolság függvényében		Por-konténer kapacitása [dm ³]	Sűrített levegő fogyasztás Nm ³ /h	Tömeg (kg)	Elszívó csatlakozások
						1 m	5 m				
STRONG-1000-N	804U42	1750	2000	230	1,5	71*	65*	72	0,7	181	1x Ø125 mm 1x Ø160 mm
STRONG-2000-N	804U43	3150	2250	3x400	3,0	72,5*	66*	72	1,4	253	1x Ø160 mm 1x Ø200 mm
STRONG-5000-S	804U59	7200	4200	3x400	6,5	73,5*	69*	72	2,8	619	1x Ø400 mm

- Megjegyzés 1. A maximális légszállítás tiszta szűrőknél volt mérve.
 2. Az ERGO elszívókarok külön katalóguslapon vannak ismertetve.
 3. A STRONG-5000-S zajszintjét extra hangtompítóval mérték.
 * A méréseket elszívókarokkal felszerelt gépeken végezték.

Légszállítási jelleggörbék:

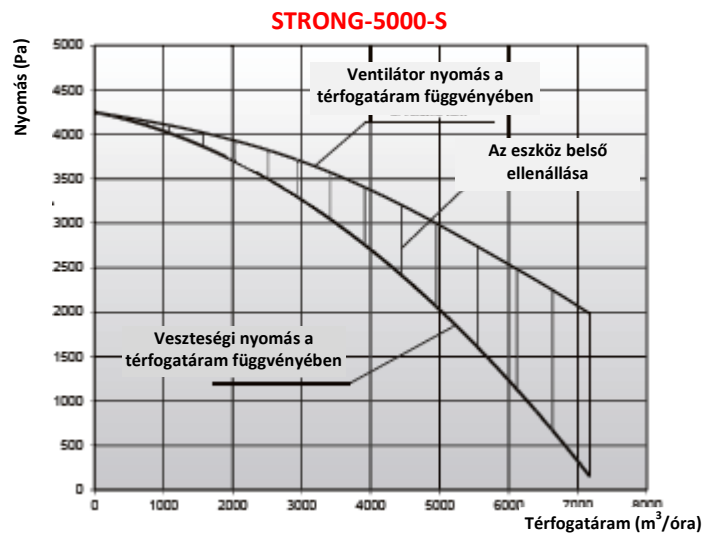
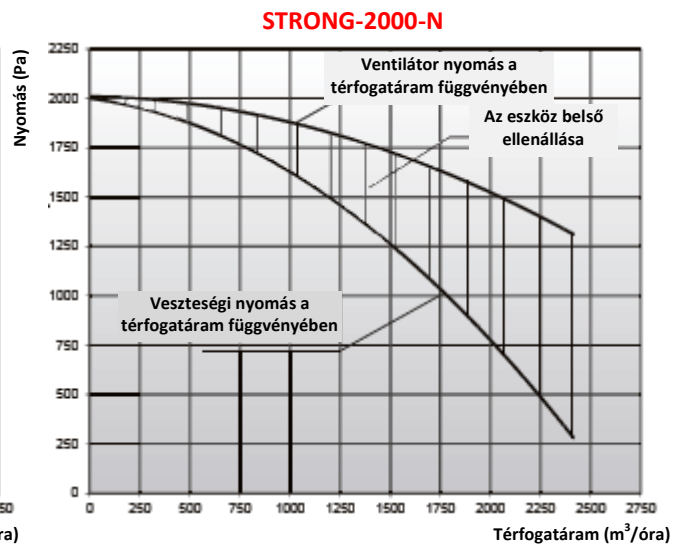
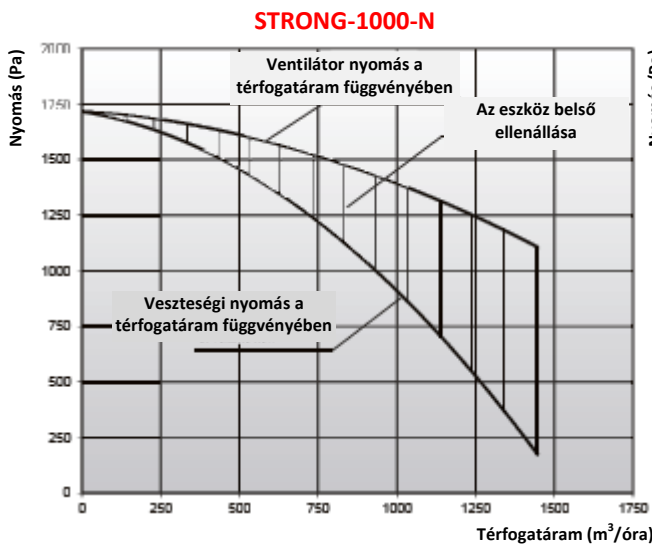

Alkatrészek

Szűrőbetét

	Típus	Cikkszám	Tömeg [kg]	Szűrőosztály	Szűrési hatékonyság [%]	Szűrők száma
	PTM085032T	852F29	4,2	H13	99,95	1 db a STRONG-1000-N-hez 2 db a STRONG-2000-N-hez 4 db a STRONG-5000-S-hez

Megjegyzés: Igény szerint kínálunk más szűrőosztályú szűrőbetétet.

Kiegészítő felszerelés (a STRONG-5000-S-hez)

400x400/Ø500 mm-es szűkítő

	Típus	Cikkszám
	ZR-UF	829R82

Hangcsillapító

	Típus	Cikkszám
	TK-UF	830T92

400x400 mm-es könyök

	Típus	Cikkszám
	KL-UF	829K97